

Whirlpool



## 使用说明书

产品型号：FWG 91496WS CN



扫一扫关注惠而浦官方微信

- | 使用本产品请仔细阅读本说明书，并请妥善保管。
- | 熟练使用，有利节约。
- | 本产品今后如有结构、性能参数变化，恕不另行通知。

# 目录

---



感谢您购买惠而浦产品

---



产品安全指引	2~3
产品介绍	4
洗涤剂盒	4
供水及水管连接数据表	4
控制面板	5
程序	5
选项及功能	6
程序表	7
开/关门	7
如何使用洗衣机	8
首次使用	8
日常使用	8~9
显示屏指示灯	10
提示及应用	10
清洁和保养	11
清洁洗衣机的外部	11
检查进水管	11
清洁进水管内的滤网	12
清洁洗涤剂盒	12
清洁滤网/排残水	13
故障排除	14
搬运和处理	15
有害物质含量声明表及说明	15
规格参数表	15
售后服务	16
安装指南	17~18

## 安全指引

## 重要事项：请阅读并遵循

使用前请仔细阅读「注意事项」并正确使用。

- 本电器用品并非设计给身体、感觉或心智功能不足者（包括孩童），或缺乏经验及知识者使用。
- 除非有能确保其安全者给予监督或指导，才能使用本产品，以避免引起火灾或导致受伤。
- 为了防止对使用人和他人造成伤害或财产损失，现就安全方面需要务必遵守的事项，作如下说明：

 禁止	此标示栏的内容为「有死亡、受伤或物品损坏的可能性」。
 警告	此标示栏的内容为「有死亡或受伤的可能性」。
 注意	此标示栏的内容为「有受伤及仅有物品损坏的可能性」。



电源线及电源线插头损坏或松动时请勿使用。

- 会造成触电、短路，造成受伤或引起火灾。

请勿放置在不稳定的位置。

- 因外力影响，极容易倾倒、移动而造成人员受伤并使洗衣机损坏。
- 开口不能被地毯阻塞。

请勿将洗衣机作其它用途功能使用。

- 洗衣机除按照说明书所规定的可洗涤衣物外，不得用于其它用途，以避免洗衣机产生损坏或发生危险。

- 如果使用化学品来清洗衣物，则滚筒式干衣机不能使用。
- 棉屑不允许堆积在滚筒式干衣机的周围。

请勿洗涤沾有挥发性溶剂的衣物。

- 请勿洗涤沾有汽油、煤油、稀释剂等衣物，这样可能引起火灾或爆炸。
- 禁止使用可燃液体洗涤或烘干衣物。

禁止使用额定电压以外的电源插座。

- 会造成损坏、火灾及触电危险。
- 请单独使用额定电压、10A以上的电源插座，勿与其它电器共用电源，如要使用延长线，必须使用经过认证的且电流可满足要求的延长线。

请勿连接50°C以上的热水水源。

- 热水会使进水阀出现异常，无法工作。

洗衣机运转中，请切勿尝试接触内部运动部件。

- 以避免受伤的危险。

避免安装于潮湿及雨淋处，且不要将水直接洒到面板上。

- 以避免电器绝缘不良，导致漏电或故障的发生。

手潮湿时请勿插入或拔下电源线插头。不要使用有损伤的电源线。电源线插片上有污渍时，要及时用干布擦拭干净。

- 以避免触电的危险。

洗衣机本体各部分，请勿直接用水冲洗。

- 以避免绝缘不良，导致触电的危险。

请勿将幼儿及重物放置在洗衣机上。

- 以避免部件变形或破损导致危险的发生。

电源线插头的插拔。

- 电源线插头插入或拔出时，手指须紧握插头绝缘部分施力，请勿触碰插头的金属插片或施力于导线端，以避免触电或导致电源线内部导线断裂。
- 在移动洗衣机时，务必先拔下电源线插头。

请勿靠近烟火。

- 请勿靠近烟火，且勿将点燃的蜡烛、香烟、蚊香及水壶放在洗衣机上，这是造成火灾或变形的主要原因。

电源线的保护。

- 使用时请注意电源线外皮是否损伤，有无不合理弯曲或拉伸及重物压住变形等现象，电源线破损导致绝缘不良，这是发生触电、火灾的原因。
- 如果电源软线损坏，为了避免危险，必须由制造商、其维修部或类似部门的专业人员更换。

禁止改装或自行维修。

- 除本公司指定的维修部外，禁止改装或自行维修，以避免发生火灾或触电的危险。
- 维修后请务必将洗衣机后罩盖装好。





禁止

防水性或不吸水的洗涤剂不可以放入洗衣机内洗涤。

- 以避免洗衣或脱水时，产生异常振动。  
(如：雨衣、车套)
- 只能洗涤可洗衣物，如有疑问，请按照衣物上洗衣指南进行。

有可能因高温引起灼伤的危险。

- 高温洗涤或烘干时，玻璃门会变热，使用时请勿接触门盖，尤其是儿童。
- 高温洗涤或烘干中需打开门盖时，请待温度降到安全温度、门锁自动解锁后，才可打开门盖。



警告

不可改装，非专业维修人员禁止分解及修理洗衣机。

- 会造成火灾、触电、受伤。
- 发生故障时请向本公司报修。
- 禁止维修时更换保险丝。  
(包括电脑板上内置保险丝)

儿童危险。

- 拆装下来的包装物请及时处理，勿让儿童接触或吞食。
- 洗衣机不用时请关好门盖，以防小孩进入内筒内。

保养时，请务必从插座上拔下电源线插头，此外，手潮湿时不可插拔电源线插头。

- 会造成触电、受伤。

电源线插头的灰尘等要定期清除。

- 电源线插头上若灰尘堆积，会因湿气造成绝缘不良引起火灾。

请务必正确接地。

- 为防止漏电事故的发生。



注意

使用前请固定好排水管，并确认下水道无堵塞。

- 避免脱水异常发生。

移动/搬运洗衣机时必须两人进行。

- 避免移动人员受伤。

洗衣机不使用或维修清洗时：

- 应关闭水龙头，以避免进水软管破损或脱落，造成漏水事故的发生。
- 应将电源线插头拔掉，以防止发生火灾或其它事故。

探视洗衣机时请注意。

- 女性或留长发人员探视洗衣机时，请注意头发勿掉入夹缝中，以避免头发被夹住的危险。



## 产品介绍

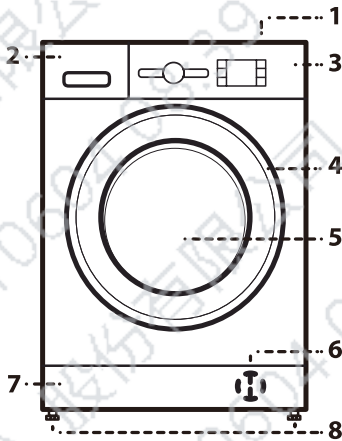

1. 上盖
2. 洗涤剂盒
3. 控制面板
4. 门把手
5. 机门
6. 排水泵盖
7. 服务板
8. 可调脚(4个)

## 洗涤剂盒

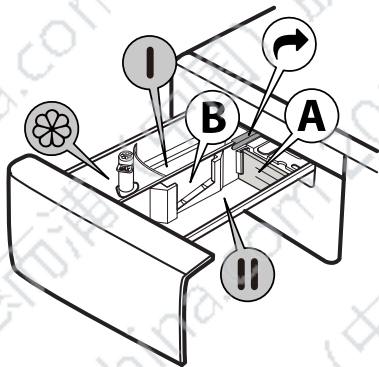

1. 预洗格 I
  - 预洗用洗涤剂
2. 主洗格 II
  - 主洗用洗涤剂
  - 去污剂
  - 软水剂
  - 使用洗衣液时，建议把分隔器放置于A格，并确保使用正确的洗涤剂剂量。(分隔器放置于〈使用说明书〉的袋内。)当使用洗衣粉时，请把分隔器放置于B格。
3. 柔顺剂格
  - 衣物柔顺剂
  - 柔顺剂最多只能添加到“MAX”标志。**
4. 洗涤剂盒卡扣
  - 按下卡扣可将洗涤剂盒抽出并清洗。

### 温馨提示：

- 使用滚筒专用洗涤剂，请勿使用具有腐蚀性和产生气体的漂白剂。
- 请参照洗涤剂厂家的说明，并根据所洗衣物种类、颜色、温度、污渍程度等使用洗涤剂。
- 使用适量的洗涤剂，可以取得良好的洗涤效果，并有利于环境保护。
- 请勿使用过量的洗涤剂，否则将产生过多的泡沫，影响洗涤效果；且门封处会有残留，或可能导致功能故障。

## 供水及水管连接数据表

### 水管连接

水供应类型	冷水
水龙头	3/4" 螺纹软管接头
最低的水压	0.1MPa
最高的水压	1MPa

注意：请务必使用附件中的新进水软管，旧进水软管不能重复使用。

## 控制面板



1. 「电源开/关」键
2. 「程序」旋钮
3. 「启动/暂停」键
4. 「脱水转速」键
5. 「加漂洗」键
6. 「强力祛渍」键
7. 「预约」键
8. 「蒸汽抗菌+」键/  
「儿童安全锁」功能
9. 「温度」键

## 程序

请根据衣物上的护理标签指示选择合适的程序。

<p><b>混合</b> 适用于由棉、麻、人造纤维及其混合织物制成的轻微或一般脏污的衣物。</p>	<p><b>单脱水</b> 脱水及排水程序。适用于仅需要脱水的衣物。如「脱水转速」设为“0”时，洗衣机只会进行排水过程。</p>
<p><b>白色衣物</b> 适用于脏污严重的毛巾、内衣裤、棉麻桌布及床单等，如棉、麻布料。仅在选择温度为90°C的程序时，主洗程序前增加预洗过程。此时，建议在预洗和主洗洗涤剂盒都添加洗涤剂。</p>	<p><b>漂脱水</b> 漂洗及脱水程序。适用于仅需要漂洗脱水的衣物。</p>
<p><b>棉织物</b> 适用于一般或脏污严重的毛巾、内衣裤、棉麻桌布。</p>	<p><b>快洗30'</b> 适用于快速清洗较少污渍的衣物。 30分钟的快洗程序，可节省时间及能源。</p>
<p><b>棉织物-节能</b> 适用于一般脏污的棉质衣物。 60°C水温下清洗棉质衣物的最佳耗水和耗电程序。属能效检测的参考程序。</p>	<p><b>护色</b> 此程序将使用冷水(15°C)洗衣，有助于防止衣物掉色，也可以降低耗电量，同时保持良好的洗净效果。 适用于有轻微脏污无特殊污渍的衣物。</p>
<p><b>运动装</b> 适用于洗涤轻度污染运动服装(运动服、短裤等)。为了获得最佳的洗衣效果，建议加载衣物量不超过“程序表”中所示的最大负载量。 建议使用洗衣液。</p>	<p><b>羊毛</b> 适用于可机洗的羊毛类衣物洗涤。 为了获得最佳的洗衣效果，请使用专用的洗涤剂，<b>不得超过最大的负载洗衣量。</b></p>
<p><b>羽绒服</b> 适用于洗涤羽绒类衣物（如羽绒服）。 建议负载的衣物不超过洗衣筒内 <math>\frac{3}{4}</math> 的容量。 为了获得最佳的洗衣效果，建议使用洗衣液。</p>	<p><b>精细织物</b> 适用于质料纤细的衣物。 建议洗衣前先将衣物翻面。</p>
<p><b>牛仔</b> 适用于洗涤牛仔类衣物。 洗衣前，请将衣物翻面，并使用洗衣液。</p>	<p><b>化纤</b> 适用于一般脏污的人造纤维衣物，例如涤纶或混棉织物。</p>

## 选项

- ! 如选项不适用于所选择的程序, 会发出错误提示音, 由蜂鸣器发出(3次哔的响声)。
- ! 如选项与另一个所选择的程序相互不可兼容, 此选项不能被选择。

### 强力祛渍

特设3种不同级别的洗涤程度(深层去渍、日常去渍、快速去渍), 以配合您的清洗衣物需要, 从而设置正确的洗衣程序。

深层去渍: 此功能设计用于去除大多数顽固污渍。

日常去渍: 此功能设计为去除日常污渍。

快速去渍: 此功能设计为去除轻微脏污的污渍。

### 加漂洗

通过选择此选项, 有效增加漂洗效率, 减少洗涤剂残留, 特别适合敏感皮肤人士使用。按下「加漂洗」键一次、两次或三次, 可选择附加1、2或3, 额外漂洗过程。再次按下「加漂洗」键, 可回到“正常漂洗”程序。

### 预约

按此选项键可让您将程序延迟开始, 此 指示灯亮起表示此功能已启用。最高长达24小时。如需取消此功能, 再次按此选项键直至显示屏上出现“0”。

### 蒸汽抗菌+

此功能可加强洗净效果, 通过产生蒸汽来抑制机内不良气味清新衣物, 完成蒸汽过程后, 洗衣机会温和地将衣物抖散。

蒸汽抗菌+功能会在程序结束后开始进行, 抖散时间可最长达约6小时, 您可以在任何时段通过按下控制面板上的任何按键或旋转旋钮中断程序, 并需要等待大约5分钟降温过程, 机门才能打开。

### 温度

每个程序都有一个默认的洗涤水温。如您想改变温度, 按「温度」键, 温度会显示在显示屏上。

### 脱水转速

每个程序都有一个默认的脱水转速。如您想改变转速, 按「脱水转速」键, 转速会显示在显示屏上。

## 功能

### 电源开/关

具有开关电源作用: 按「电源开/关」键 , 打开电源。在运转期间, 如需关闭洗衣机, 可长按「电源开/关」键大约3秒钟。如只是轻触此按键或不小心中, 机器不会被关闭。在程序结束后, 关闭洗衣机: 按「电源开/关」键 直至指示灯熄灭。

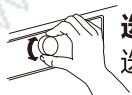

### 选择程序

选择及确认所需程序, 转动旋钮以选择程序。



### 启动/暂停

当设定所需的程序后, 按下此键, 程序将会启动。要暂停正在运行的程序或要继续运行暂停的程序, 均需要按「启动/暂停」键 。

### 儿童安全锁

长按「蒸汽抗菌+ / 」键约3秒, 可设置儿童锁, 锁定控制面板。童锁状态下按键符号指示灯 亮起, 运行后除「电源开/关」键 外, 其余操作不响应。此功能可防止儿童非故意的程序改动。如需解除锁定控制面板, 请长按「蒸汽抗菌+ / 」键大约3秒钟。

### 漂洗衣物

如您想漂洗衣物, 加入衣物在洗衣机内及设定“漂脱水”程序。启动洗衣机, 完成第一次的进水过程后(需时大约2分钟), 按下「启动/暂停」键 , 打开洗涤剂盒, 添加漂白剂(请参照洗衣剂包装上的建议剂量)于洗涤剂盒的主洗格内, 再次按下「启动/暂停」键 , 以重新启动程序。如有需要, 亦可添加衣物柔顺剂于柔顺剂格内。

### 演示模式

此功能只限作为演示用途。通过此模式, 您可以在没有进水的情况下, 了解洗衣机的运作。如要展示「演示模式」, 按下「启动/暂停」键 , 以启动运作, 并且维持约5秒钟的时间, 然后再同步按下「电源开/关」键 , 一并维持约10秒钟的时间。如要取消「演示模式」功能, 按下电源「启动/暂停」键 , 以暂停运作, 并且维持约5秒钟的时间, 然后再同步按下「电源开/关」键 , 再一并维持约2秒钟的时间。



## 程序表

程序	温度		最高脱水 转速 (转/分钟)	最大洗 衣量 (公斤)	程序时间 (分钟)	选项			洗衣剂和添加剂			建议洗涤剂类别	
	默认	温度范围				蒸汽 抗菌 +	加漂 洗	强力 祛渍	预洗 I	主洗 II	柔顺剂 ☼	洗衣粉	洗衣液
混合	40°C	☼~40°C	1000	4.5	60	✓	✓	-	-	●	○	-	✓
白色衣物	60°C	☼~90°C	1400	9.0	155	✓	✓	✓	●(90°C)	●	○	✓	✓
棉织物	40°C	☼~60°C	1400	9.0	225	✓	-	-	-	●	○	✓	✓
棉织物-节能	60°C	☼~60°C	1400	9.0	250	✓	-	-	-	●	○	✓	✓
运动装	40°C	☼~40°C	600	4.0	95	✓	✓	-	-	●	○	✓	✓
羽绒服	30°C	☼~30°C	1000	3.5	90	-	✓	-	-	●	○	-	✓
牛仔	40°C	☼~40°C	800	4.0	80	✓	✓	-	-	●	○	-	✓
单脱水	-	-	1400	9.0	10	-	-	-	-	-	-	-	-
漂脱水	-	-	1400	9.0	55	-	✓	-	-	-	○	-	-
快洗30'	30°C	☼~30°C	800	4.5	30	✓	-	-	-	●	○	-	✓
护色	15°C	15°C	1000	4.5	90	✓	✓	-	-	●	○	-	✓
羊毛	40°C	☼~40°C	800	2.0	85	-	✓	-	-	●	○	-	✓
精细织物	30°C	☼~30°C	-	1.0	70	-	-	-	-	●	○	-	✓
化纤	40°C	☼~60°C	1200	4.5	175	✓	✓	✓	-	●	○	✓	✓

● 需要使用洗涤剂 ○ 选择性使用洗涤剂

### 能效检测程序：棉织物-节能程序

因水压、排水、衣物的种类等条件不同，实际程序运行时间可能会有不同。程序时间值是根据默认的程序设置测定，功能选项并不计算在内。

第6感智能感应 - 智能感测调控技术可通过水流、节能和负载量而调节程序时间。

## 开/关门

○ 打开机门，拉动把手。

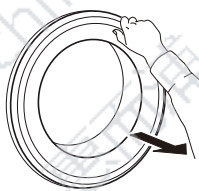

○ 关上机门，握住手柄并推动，这时，您可以听到咔哒一声。

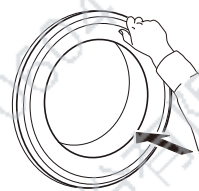

## 如何使用洗衣机



### 首次使用

请按以下步骤移除产品制造过程中所衍生的任何残留物：

- 选择“棉织物”程序及60°C的水温。
- 倒入少量的洗涤剂于洗衣剂盒的主洗格 II 内（建议最多使用洗涤剂制造商推荐洗涤轻微污渍衣物洗涤剂份量的1/3量）
- 启动程序，请勿添加任何衣物
- 如何选择和启动程序请参阅〈日常使用参考指引〉。

### 日常使用

#### 准备衣物

-  **清空衣物口袋**
  - 硬币、别针等会损毁洗衣筒内衣物和洗衣机零件。
  - 在洗衣的过程中，纸巾会被损坏及分离成小块或碎块，这些随后必须用手去除。
-  **扣紧所有拉链、纽扣和挂钩。捆扎所有丝带、缎带或皮带、腰带。**
-  **小件衣物(如：尼龙丝袜、皮带、腰带等)和有钩扣的衣物请放入洗衣套中。除去窗帘上的环套，或把窗帘与环套一并放进洗衣套内。**

#### 根据衣物类型确定洗涤方式

- 颜色**
  - 请将白色衣物与有色衣物分开，并将颜色鲜艳的衣物分开清洗。
- 大小**
  - 不同大小的衣物放在一起清洗时，可改善洗衣及脱水的效率，并可使衣物在洗衣筒内的分布更为均匀。
- 精细织物**
  - 此类衣物需要分开清洗；并需要以温和方式护理。

### 如何使用洗衣机

#### 1. 放入衣物

-  打开机门，放入衣物。请查阅程序表中所指出的最大建议洗衣量。负载过量会导致洗衣效果不佳和引起衣物皱褶。

#### 2. 关闭机门

-  确保衣物没有被卡住于机门玻璃和橡胶密封圈之间。关上机门，您可以听到咔嚓一声。

#### 3. 开启水龙头

-  确保该洗衣机已连接到水龙头。并开启水龙头。

#### 4. 开启洗衣机电源

- 按下「电源开/关」键 ，「启动/暂停」键  的指示灯会慢慢闪烁及亮起。

#### 5. 选择程序

- P** 转动程序旋钮，以选择所需程序。洗衣程序的持续时间会显示在显示屏上。洗衣机会自动显示所选程序可能的最高温度和转速设定。如有需要，可通过相关的按键来调整温度及转速。

#### 变更正在运行的程序 (如有需要)

- 按下「温度」键可调整洗涤水温，先逐步降低直至设定为“冷水洗”(显示屏显示“- -”)，再次按下「温度」键，设置最高可能的温度设定。
- 调整脱水转速 (如有需要)**
  - 按下「脱水转速」键，先逐步降低脱水转速，直至转速停止。(显示屏显示“0”)，再次按下「脱水转速」键，设置最高可能的转速设定。

### 选择选项 (如有需要)

- 按下按键，选择有关的选项；相关符号的指示灯会在显示屏上亮起。
- 再次按下按键，取消有关的选项；相关符号的指示灯会在显示屏上熄灭。

! 如选项不适用于所选择的程序，会发出错误提示音，由蜂鸣器发出(3次咻的响声)。

! 如选项与另一个所选择的程序相互不可兼容，只有最近选择的选项才能被启动。

### 选择选项 (如有需要)



拉出洗涤剂盒和加入洗涤剂 (及添加剂 / 柔顺剂) 在相关的容器隔间内，请参阅〈洗涤剂盒〉篇章，请遵守洗涤剂包装上的建议剂量。



正确的洗涤剂 / 添加剂是很重要，因为：

- 可优化洁净效果。
- 可避免有多余而带刺激性的洗涤剂残留在您的衣物上。
- 可避免使用过多的洗涤剂而造成浪费。
- 可保护洗衣机及避免零件钙化。
- 可保护环境，避免造成不必要的环境负担。

## 6. 预约

- 按「预约」键以设定开始程序的时间。详情请参阅第6页〈选项〉篇章。



## 7. 启动程序

- 按下「启动/暂停」键 ，相关的指示灯会亮起。机门锁上及机门门锁指示灯  会亮起。
- 在程序运行期间，切勿打开洗涤剂盒，以避免溢出。
- 剩余程序的程序时间各有不同，因素如：负载衣物不平均或泡沫形成都能影响程序的持续时间。



## 8. 变更正在运行的程序 (如有需要)

您可在程序运行时更改设定。当相应的程序阶段尚未结束，变更程序将被应用。

如要变更正在运行的程序设定：

- 按下「启动/暂停」键 ，暂停程序。
  - 变更所需设定。
  - 再次按「启动/暂停」键 ，继续运行程序。
- 如您已经进行变更程序，请不要重复添加洗涤剂。为预防变更正在运行的程序(如儿童非故意而变更)，请使用“儿童安全锁”  键，详情请参阅第6页〈功能〉篇章。



## 9. 暂停正在运行的程序及打开机门 (如有需要)

- 按下「启动/暂停」键 ，暂停程序。
- 如果水位和温度处于低的状态，机门指示灯  便会熄灭。您可以打开机门，添加或取走误放入的衣物。
- 按下「启动/暂停」键 ，继续运行程序。

## 10. 取消正在运行的程序 (如有需要)

- 按住「电源开/关」键 ，直至洗衣机关闭。
- 如果水位和温度处于低的状态，机门门锁可关闭，机门可以打开。
- 如洗衣筒内仍有水未被排走，机门会保持锁定状态。为解开机门门锁，先启动洗衣机，选择“脱水及排水”程序及将脱水选项设定转速的速度为“0”，进行排水。
- 排空水后，程序结束后机门会被解锁。

## 11. 程序结束后关闭洗衣机

- 程序完成时，显示器上显示“END”以表示程序结束。
- 当“开门指示灯”  已熄灭，机门可以打开。
- 检查“开门指示灯”  是否已熄灭，您可以打开机门取出衣物。
- 按下「电源开/关」键 ，以关闭洗衣机。为节约能源，如果不将其关闭，洗衣机将在程序结束的30分钟后自动关闭。请让机门半开，使洗衣机的内部可以风干。



## 显示屏指示灯

	锁上机门	该指示灯将会亮起： ○ 当启动程序后 ○ 当机门被锁上
	蒸汽抗菌+	该指示灯将会亮起： ○ 当按下「蒸汽抗菌+」键
	预约	该指示灯将会亮起： ○ 当按下「预约」键
	儿童安全锁	该指示灯将会亮起： ○ 当按下「儿童安全锁」功能
	洗衣阶段指示	该指示显示当前的洗衣阶段，洗衣阶段运行从左到右为洗涤、漂洗、脱水。该阶段指示灯会亮起，显示哪个阶段正在进行中。
	联络服务中心	故障指示：联络售后服务中心 ○ 请参照「故障排除」篇章。 ○ 如果指示仍然存在，请联络我们的售后服务中心。
	过滤器堵塞	故障指示：过滤器堵塞 ○ 水无法被排走；过滤器可能被阻塞
	停水故障	故障指示：无法进水 ○ 没有或没有足够的进水。

## 提示及应用

### 衣物护理卷标

在卷标中洗衣缸符号内的温度，表示用于清洗该衣物项的最高温度。

-  一般机洗
-  减少机洗
-  避免机洗
-  只可手洗
-  不可湿洗

### 定期清洁滤网

- 有助避免堵塞或无法正常排水。

### 节能及环境保护

- 运行程序时加载最大的建议洗衣量，使所耗用的能源、水、洗涤剂及时间均达最佳效益。
- 洗涤剂用量不要超过制造商指示中标识的用量。
- 使用60°C洗衣程序，而非90°C节约能源。或使用40°C，而非60°C的洗衣程序。棉质衣料建议使用“节能洗”程序。这可能使洗衣时间增加，但可节约能源。
- 在使用滚筒式干衣机之前，通过选择高转速，可减少衣物中的水含量，节约能源和时间。
- 预先用适当的去污剂去除污渍，在此之前，可用清水来湿润干性的污渍，可减少使用高温的洗衣程序。
- 使用“护色”洗涤程序，适用于有轻微污渍的深色或彩色衣物；可以节省用于把水加热的大部分电量。

## 清洁和保养

执行任何清洁和保养之前，请先拔下电源插头。请勿使用易燃液体来清洁洗衣机。

### 清洁洗衣机的外部

用柔软的湿布清洗。用软布抹干洗机器的外部。

不要使用玻璃或通用的清洁剂，如去污粉或类似的清洁剂来清洁控制面板 - 这些物质可能会损坏印刷效果。

### 检查进水管

定期检查进水管是否变脆和爆裂。如进水管损坏，应联络售后服务中心或您的经销商处购买同类型新水管进行更换。

进水管类型：

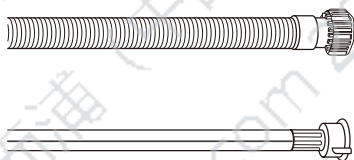

如您的进水管带有一层透明管道覆盖层，应定期检查透明覆盖层的颜色；如透明管局部颜色变暗，这就意味着水管可能有渗漏并应该予以更换。

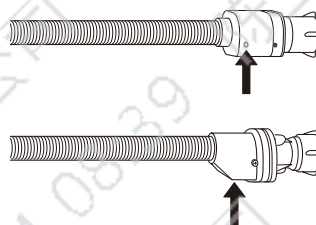

保险入水管：应定期检查安全阀检窗口(见箭头)：如呈红色，说明安全阀已经启用，此时必须更换水管。按下释放按钮(如有)，或拧开软管。

## 清洁进水管内的滤网

1. 关掉水龙头并从水龙头上松开进水管。

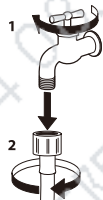

2. 用刷子仔细清洁在水管端的滤网。

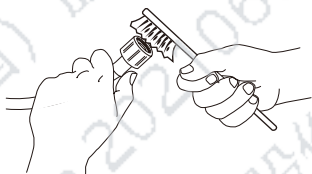

3. 拆下洗衣机后方的进水管。用通用钳子将滤网从洗衣机接头上拆下并清洁。

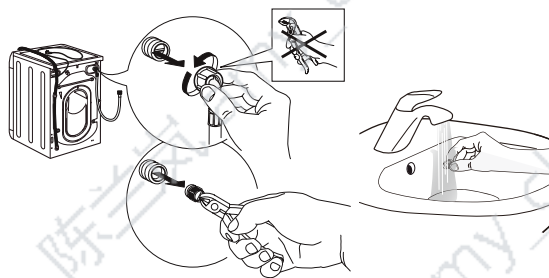

4. 装回滤网并将进水管拧回机上。不要使用其他工具来连接进水管。打开水龙头并确认各连接部位均完全不漏水。

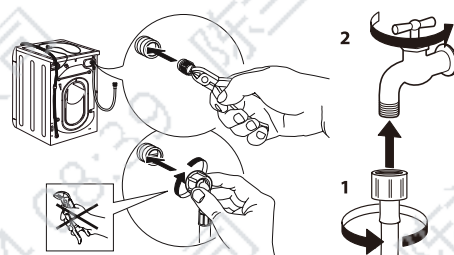

## 清洁洗涤剂盒

1. 拉出洗涤剂盒松开按钮并同时将其全部抽出。

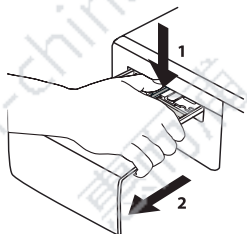

2. 抽出洗涤剂盒的嵌件。

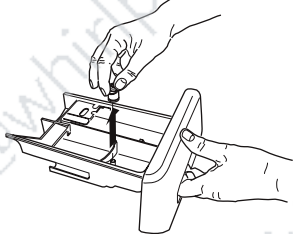

3. 用水冲洗所有部件，清除所有洗涤剂或柔顺剂渍。

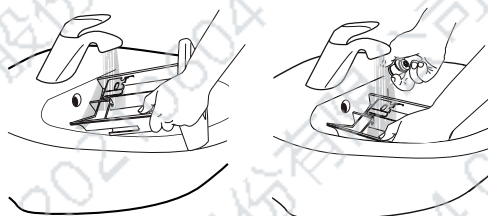

4. 用软布清洁盒格。

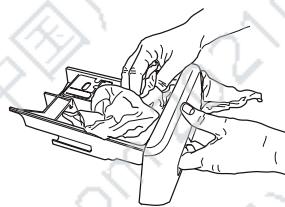

5. 重新装入洗涤剂盒并推回洗涤剂盒格内。

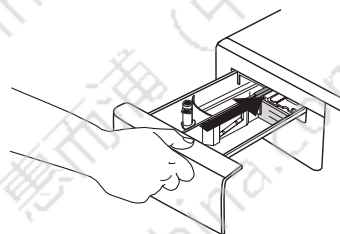



## 清洁滤网 / 排残水

清洁滤网或排残水前先让洗衣机停止运转并拔除洗衣机电源插头。如果您曾经使用加热洗程序，排走洗衣机内的水前，应等待水已冷却下来。

请对过滤器进行定期检查并清洁，以避免由于阻塞过滤器导致水不能排出。如果水不能排出，显示屏会显示过滤器可能被堵塞。

1. 松开底座：使用平头螺丝起子松脱卡扣（3个），将底座取下，如下图所示：

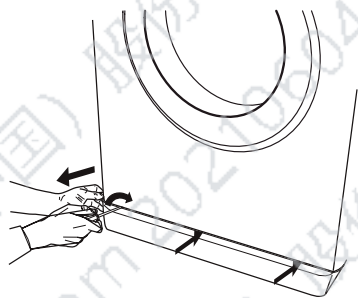

4. 抽出滤网；把棉布放在滤网下方以吸收余下的少量积水，然后按逆时针方向打开，抽出滤网。

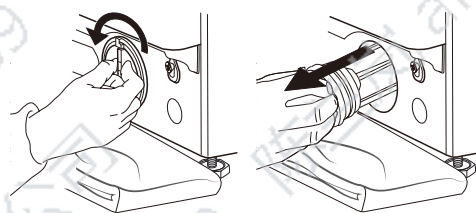

2. 放置一个容器：将宽阔且扁平的容器放在滤网下方收集排水。

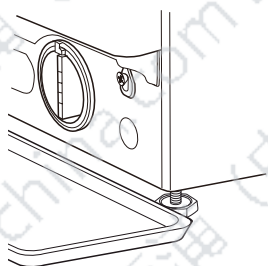

5. 清洗滤网：用水冲洗并除去滤网残渣。

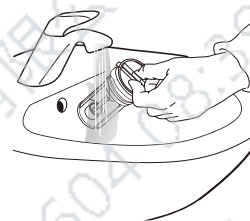

3. 排残水：逆时针转动滤网，而不用拆开滤网，并缓慢打开直至排走全部水。当该容器盛满水，将滤网按顺时针方向转紧。清空容器，重复这个步骤，直到水全部流出。

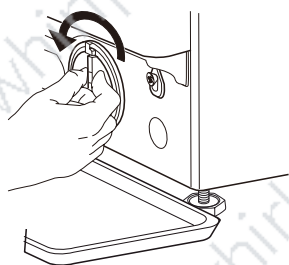

6. 插入滤网塞并装回底座：将滤网塞回原位，然后按顺时针方向转紧到最深位置。滤网手柄必须处于垂直位置。可以倒入约1升的水于洗涤盒测试滤网是否已转紧。然后装回底座。

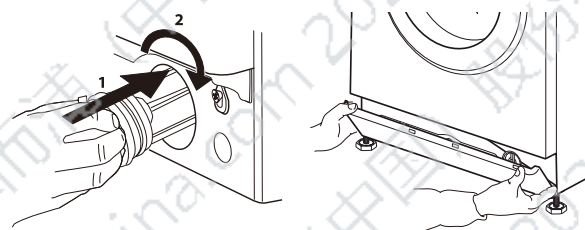

## 故障排除

本洗衣机配有多个自动安全和反馈功能。可以检测错误及相应地对维修需要作出指示。

这些错误通常属于小问题，可在数分钟内予以排除。

异常问题	原因 / 解决方法
洗衣机没有指示灯亮起	<ul style="list-style-type: none"> <li>插头没有正确插在插座内。</li> <li>电源故障。</li> <li>机门未正确关闭。</li> </ul>
洗衣程序无法正常启动	<ul style="list-style-type: none"> <li>没有正确按下「电源开/关」键 。</li> <li>没有正确按下「启动/暂停」键 。</li> <li>水龙头可能被关闭。</li> <li>已设置「预约」 程序。</li> </ul>
洗衣机无法进水， 「信息“H2O”」显示在显示屏上。 每隔5秒，会发出“哔”声	<ul style="list-style-type: none"> <li>入水管无法连接水龙头。</li> <li>软管可能扭曲。</li> <li>水龙头关闭。</li> <li>已停水。</li> <li>供水压力过低。</li> </ul>
洗衣机不断加载和排水	<ul style="list-style-type: none"> <li>没有正确按下「启动/暂停」键 。</li> <li>排水软管没有正确安装在离地面65至100厘米的地方。</li> <li>排水软管的末端位置浸入水中。</li> <li>墙上的排水连接器没有通风口。</li> <li>如果问题仍然存在，关掉洗衣机，关闭水龙头，联络我们的售后服务中心。</li> <li>如果该住宅位于建筑物的最上层的楼层之一，可能有时会发生虹吸效应，从而导致洗衣机加载和连续排水的问题。可购买特殊防虹吸阀，以防止这些类型的问题。</li> </ul>
洗衣机无法进行排水及脱水	<ul style="list-style-type: none"> <li>程序可能不包括排水功能，如需要进行某些程序，必须手动启用。</li> <li>排水软管可能扭曲。</li> <li>排水管不通。</li> </ul>
脱水时机身过分震动	<ul style="list-style-type: none"> <li>在安装时，运输螺栓未拆除。</li> <li>洗衣机不在水平位置。洗衣机被挤压在家具和墙壁之间。</li> </ul>
洗衣机漏水	<ul style="list-style-type: none"> <li>进水管没有被正确拧紧。</li> <li>洗涤剂盒被堵塞。</li> <li>排水管没有被正确地固定。</li> </ul>
洗衣机已锁定，显示屏正在闪烁，并显示故障指示信息 (例如: F-01, F-..)	<ul style="list-style-type: none"> <li>关掉洗衣机，然后拔掉电源插座，等待1分钟，然后重新开启洗衣机。如果问题仍然存在，联络我们的售后服务中心。</li> </ul>
过多的泡沫形成	<ul style="list-style-type: none"> <li>洗涤剂不适用于洗衣机(参考洗衣剂的注明，「只适用于洗衣机」，或者类似的批注。</li> <li>过多的洗涤剂剂量</li> </ul>
机门已锁定，不论有或没有故障指示，而程序不运行。	<ul style="list-style-type: none"> <li>在电源故障时门会锁定，当重启电源程序会自动继续操作。</li> <li>洗衣机处于静止状态，当洗衣机不再维持静止状态后程序会自动继续操作。</li> </ul>

## 搬运和处理

搬运时，切勿提拉洗衣机的顶盖。

1. 拔除洗衣机电源插头。
2. 检查并确定机门和洗涤剂盒都已正确关闭。
3. 拆除水龙头与进水管和排水管与排水管的连接，排出软管内的所有积水，以避免在运输过程中产生损坏。
4. 重新安装运输螺栓：按照安装指南并以反方向的形式安装运输螺栓。

**⚠ 重要：未固定运输螺栓时请勿搬运洗衣机。**

## 有害物质含量声明表及说明

部件名称	有害物质					
	铅 (Pb)	汞 (Hg)	镉 (Cd)	六价铬 (Cr (VI))	多溴联苯 (PBB)	多溴二苯醚 (PBDE)
电机	○	○	○	○	○	○
电容器	○	○	○	○	○	○
电源线	○	○	○	○	○	○
电脑板	○	○	○	○	○	○
玻璃	○	○	○	○	○	○
金属外壳	○	○	○	○	○	○
塑胶外壳	○	○	○	○	○	○

本表格依据SJ/T 11364的规定编制。  
 ○:表示该有害物质在该部件所有均质材料中的含量均在GB/T 26572规定的限量要求以下。  
 ×:表示该有害物质至少在该部件的某一均质材料中的含量超出GB/T 26572规定的限量要求。

## 规格参数表

型号	FWG 91496WS CN
额定洗涤容量	9.0kg
额定脱水容量	9.0kg
最大电流	10A
额定电压	220V-240V~
额定功率	1850W
洗涤噪音	62 dB(A计权)
脱水噪音	72 dB(A计权)
能效等级	1级
用水量	63L
耗电量	0.750kWh/cycle
洗净比	1.03
水压	0.1~1.0MPa
外形尺寸 (mm)	630x595x845 (深x宽x高)
执行标准	GB4706.24、GB4706.1、GB19606、GB12021.4、GB4343.1、GB17625.1



## 售后服务

致电售后服务中心前：

1. 尝试自行解决问题请参阅「故障排除」。
2. 重新启动洗衣机，检查洗衣机是否仍旧无法正常运作。

若洗衣机仍旧无法正常运作，请致电售后服务中心:95105696

当联络我们的客户售后服务中心，请说明：

- 简单的故障说明；
  - 洗衣机的类型及型号(请参阅机门内的铭牌)
  - 服务码(机门内「维修」字样后的号码)。
  - 您的完整地址
  - 电话号码
- 对于任何维修，使用我们授权的售后服务中心，以确保适当的维修和使用原厂零配件。

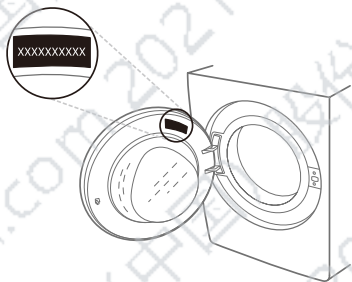

准备工具

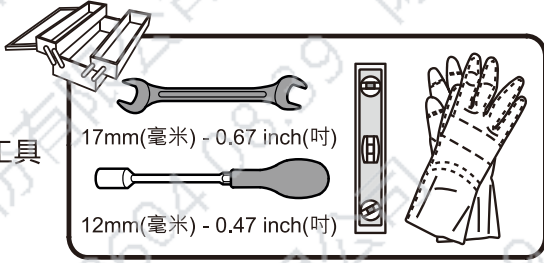

附件袋

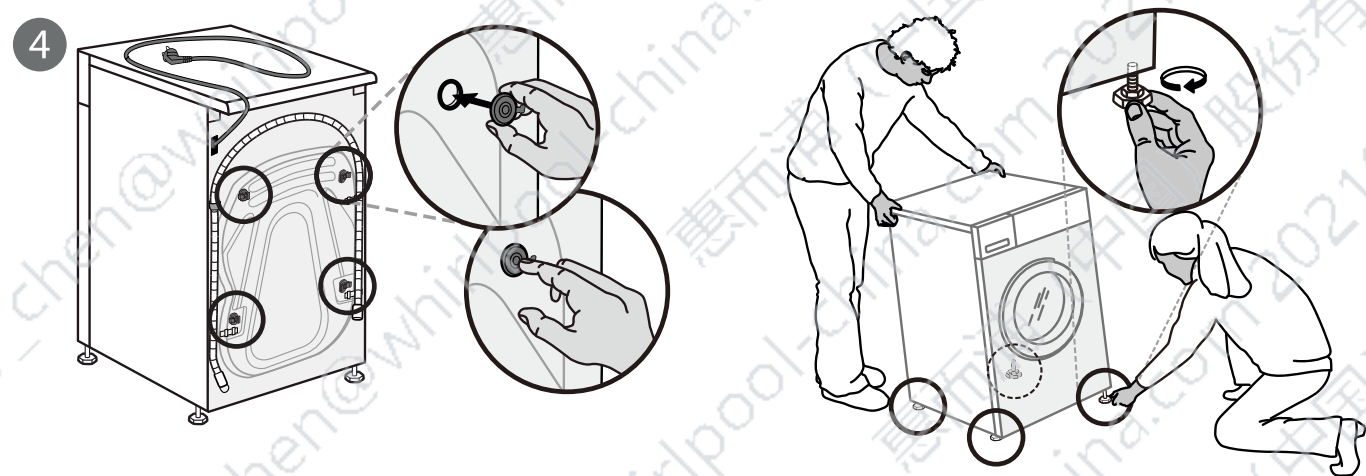
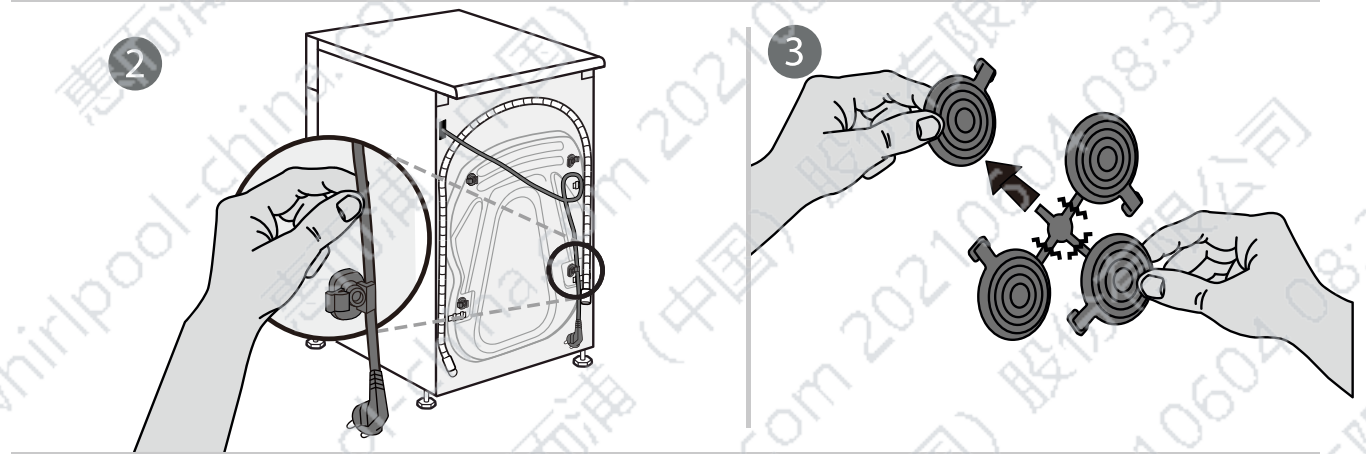
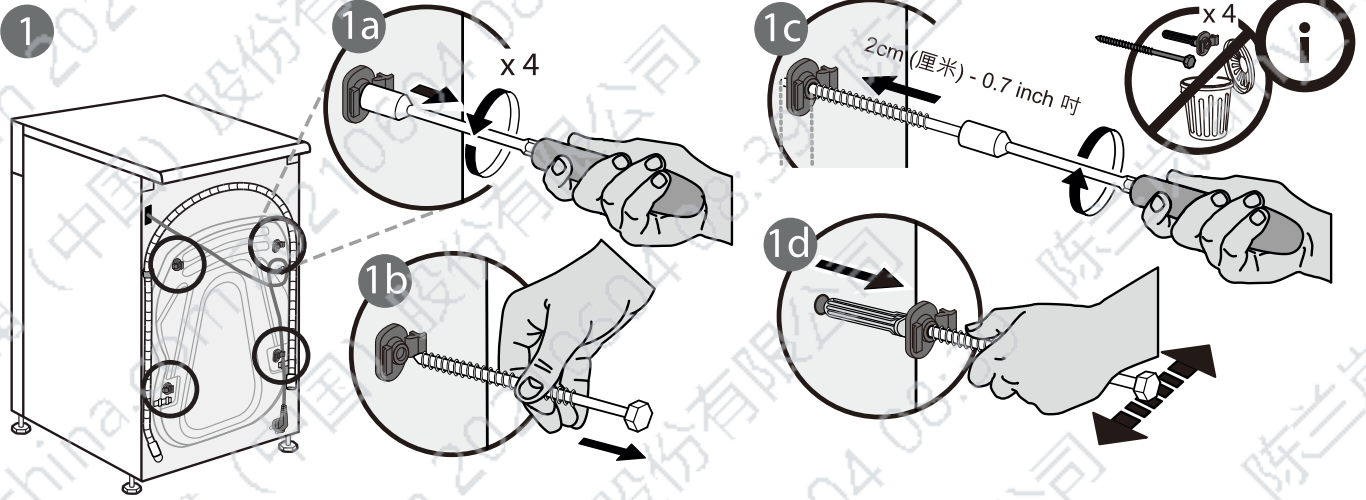
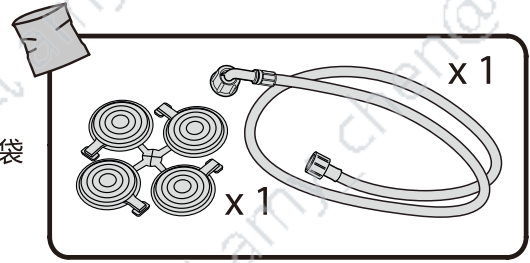

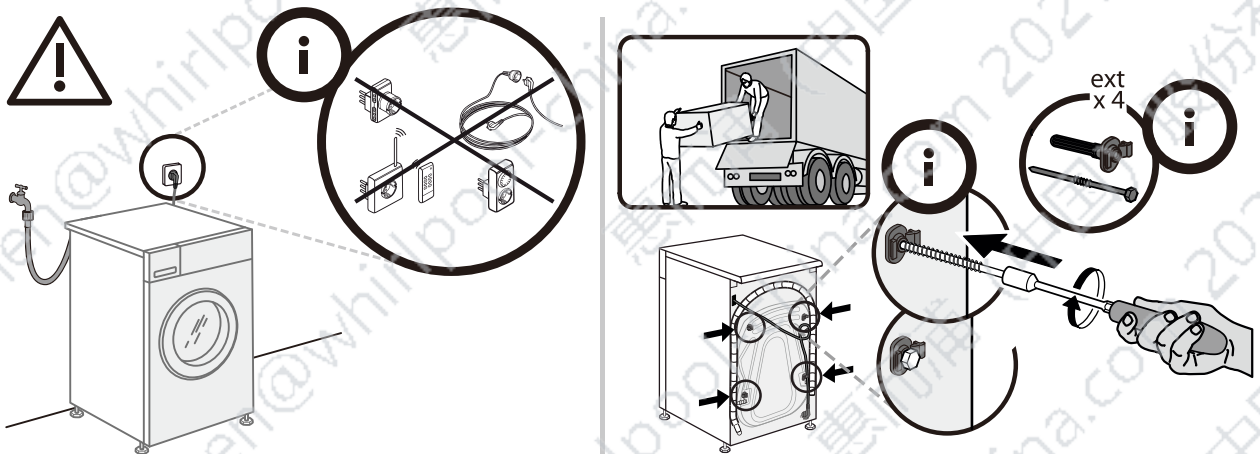
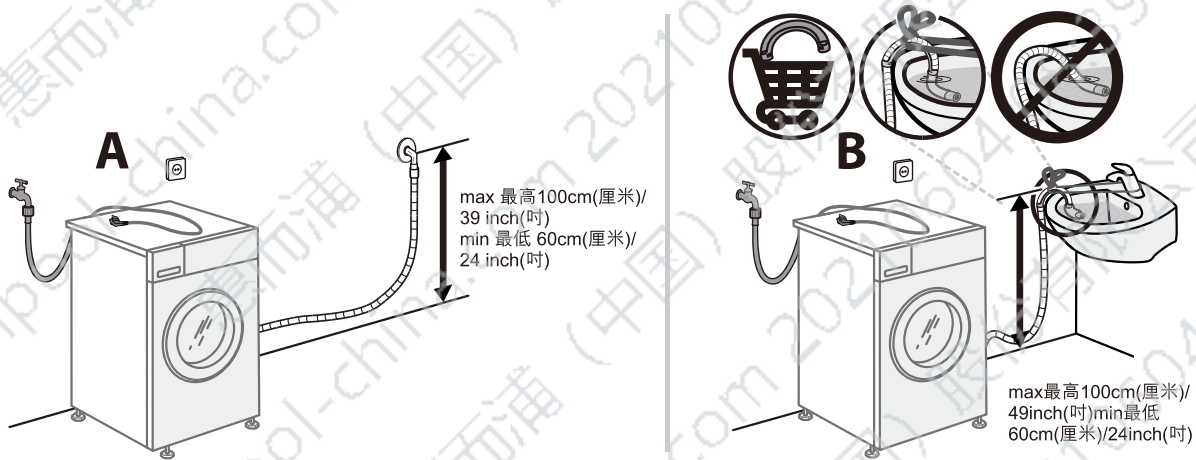
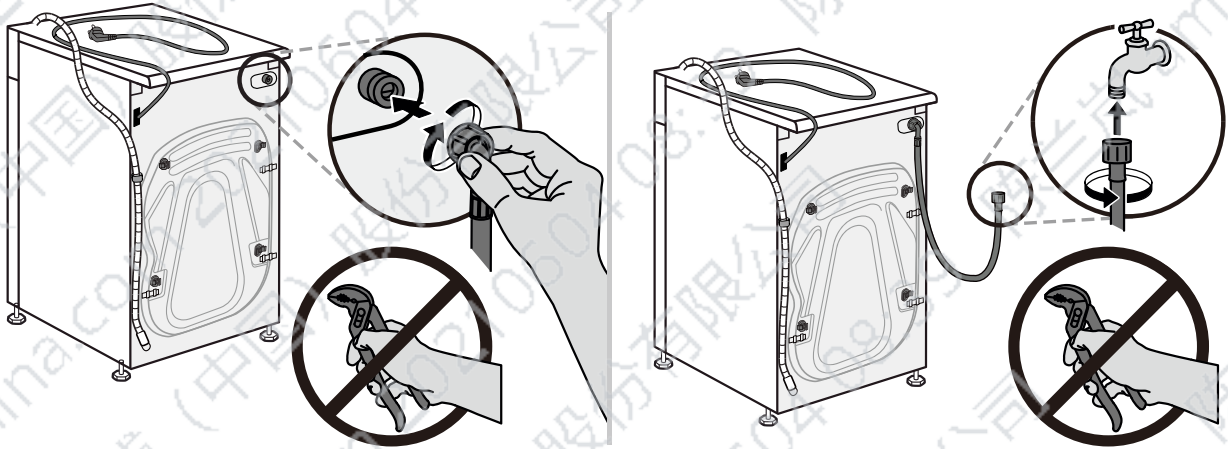
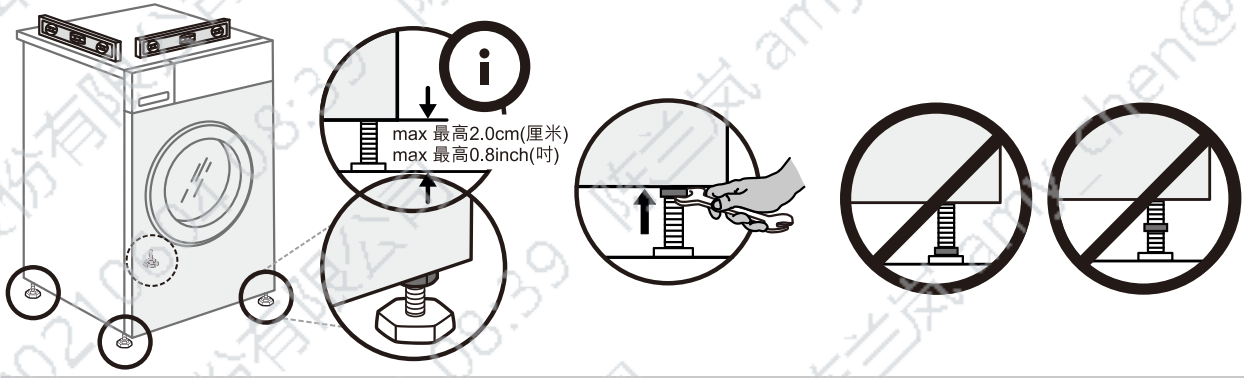



# Whirlpool

合格证

CERTIFICATE OF QUALITY

检验工号：001号

惠而浦（中国）股份有限公司

WHIRLPOOL CHINA CO.,LTD.

地址：安徽省合肥市高新区习友路4477号

全国咨询服务热线：**95105696**

网址：<https://www.whirlpool.com.cn>